

MAL 31850xTF

- Ⓛ Montageanleitung
- Ⓔ Instrucciones de montaje
- Ⓕ Asennusohje
- Ⓚ Návod na použitie
- Ⓟ Instruções de montagem
- Ⓖ Mounting instructions
- Ⓗ Montageanleitung
- Ⓖ Montageaanwijzing
- Ⓛ Montazno navodilo
- Ⓒ Ръководство за монтаж

- Ⓕ Instruction de montage
- Ⓚ Monteringsinstruktion
- Ⓖ Instrukcja montażu
- Ⓗ Szerelési utasítás
- Ⓖ Συναρμολογησης



TELEFUNKEN



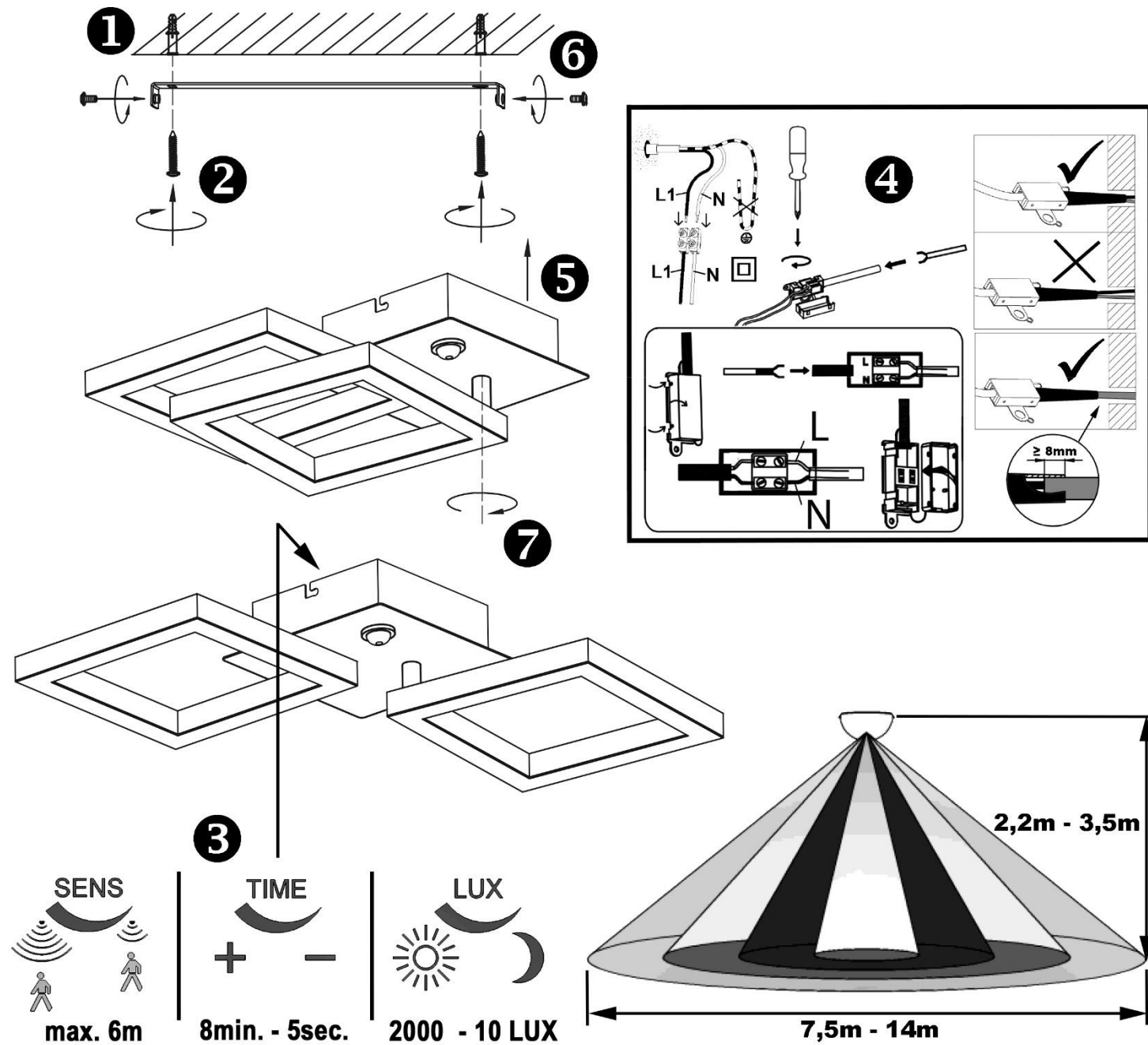



- Ⓛ Istruzioni di montaggio
- Ⓗ Montasjeveiledning
- Ⓒ ávod k montáži
- Ⓖ Instrucțiunile de montaj
- Ⓗ Uputstvo za postavljanje











Ⓛ Sicherheitshinweise / Bitte lesen Sie diese Informationen sorgfältig durch, bevor Sie mit der Installation oder Inbetriebnahme dieses Produkts beginnen. Heben Sie diese Gebrauchsanweisung für spätere Zwecke gut auf.

1. Die Leuchten dürfen nur von autorisiertem Fachpersonal nach den jeweils geltenden Elektro- Installationsvorschriften installiert werden. Der Hersteller übernimmt keine Verantwortung für Verletzungen oder Schäden, die Folge eines unsachgemäßen Gebrauchs der Leuchte sind.
2. Die Pflege von Leuchten beschränkt sich auf die Oberflächen. Aus Gründen der elektrischen Sicherheit darf dieses Produkt nicht mit Wasser oder sonstigen Flüssigkeiten gereinigt werden. Verwenden Sie zur Reinigung nur ein trockenes, fusselfreies Tuch.
3. ⚠ Vorsicht! Gefahr des elektrischen Schlags. Überprüfen Sie vor jedem Netzanschluss die komplette Leuchte auf etwaige Beschädigungen. Benutzen Sie die Leuchte niemals, wenn Sie Beschädigungen feststellen.
4. ⚠ Achtung! Vor Beginn der Montage oder Demontage die Netzleitung spannungsfrei schalten. FI-Schutzschalter oder Sicherungsautomat ausschalten bzw. Sicherung heraus drehen. Vorhandene Schalter auf "AUS".
5. ⚠ Achtung! Vergewissern Sie sich vor dem Bohren der Befestigungslöcher, dass an der Bohrstelle keine Gas-, Wasser- oder Stromleitungen angebohrt oder beschädigt werden können.
6. Bei der Montage ist darauf zu achten, dass das Befestigungsmaterial für den Untergrund geeignet ist und dass dieser entsprechend tragfähig ist. Für eine unsachgemäße Verbindung des Artikels mit dem jeweiligen Untergrund kann seitens des Herstellers keine Haftung übernommen werden.
7. ♻ Das Symbol der durchgestrichenen Mülltonne auf dem Produkt oder der Verpackung bedeutet, dass dieses Produkt nicht mit dem Hausmüll entsorgt werden darf. Das Produkt muss stattdessen am Ende seiner Lebensdauer zu einer Annahmestelle für das Recycling von elektrischen und elektronischen Geräten gebracht werden. Bitte erfragen Sie diese Stelle bei Ihrer zuständigen kommunalen Verwaltung.
8. Schutzklasse II Ⓛ. Diese Leuchte ist besonders isoliert und darf nicht an einen Schutzleiter angeschlossen werden. Schutzklasse II. Beim Anschließen ist darauf zu achten, dass die bauseits vorhandenen Zuleitungen bis in den Anschlussbereich hinein doppelt oder verstärkt isoliert ausgeführt sein müssen. Die beiliegende Anschlussbox gewährleistet das, wenn die bauseits vorhandenen, einfach isolierten Einzeladern maximal "80 mm" lang sind.
9. Bezeichnung der Anschlussklemmen: L = Phase N = Neutraleiter ⊕ = Schutzleiter.
10. Abdeck- und Endkappen für Netzspannung führende Teile müssen grundsätzlich montiert werden.
11. Leuchte nicht auf feuchtem oder leitendem Untergrund montieren.
12. Stellen Sie sicher, dass Leitungen bei der Montage nicht beschädigt werden.
13. Achtung! Leuchteile und Leuchtmittel können während des Betriebs Temperaturen von >60°C erreichen und dürfen daher während des Betriebs nicht berührt werden. Das Einstellen und Ausrichten der Leuchte darf nur im abgekühlten Zustand erfolgen.
14. Die Leuchte besitzt den Schutzgrad "IP20" und ist ausschließlich für den Einsatz im Innenbereich von privaten Haushalten vorgesehen.
15. Nicht direkt in die Lichtquelle (Leuchtmittel, LED etc.) hineinschauen.
16. ⚠ Die beiliegende oder einsetzbare LED-Lichtquelle dieser Leuchte darf nur vom Hersteller oder einem von ihm beauftragten Servicetechniker oder einer vergleichbar qualifizierten Person ersetzt werden.
⚠ Das eingesetzte Betriebsgerät (Trafo, Vorschaltgerät, Ansteuerung etc.) kann nur durch den Hersteller oder geschultes Fachpersonal ausgetauscht werden.
17. Dieses Produkt enthält eine Lichtquelle der Energieeffizienzklasse "F", bezogen auf die EU-Verordnung 2019/2015.
18. Farbabweichungen bei LED's verschiedener Chargen sind möglich. Die Lichtfarbe und Leuchtstärke von LED's kann sich auch in Abhängigkeit von der Lebensdauer verändern.
19. ⚠ Dieser Artikel ist nicht geeignet für den Betrieb in dimmbaren Stromkreisen.
20. Leuchte mit Bewegungsmelder / Bewegungsmeldereinstellung : "1." Dämmerungseinstellung – Die Ansprechschwelle lässt sich stufenlos einstellen. "LUX →" Rechtsanschlag = Der Bewegungsmelder reagiert bei Tageslicht / Linksanschlag = Der Bewegungsmelder reagiert bei Dunkelheit "2." Entfernungsbereich, in dem der Bewegungsmelder aktiv werden soll "SENS →" Linksanschlag = kurz / Rechtsanschlag = lang "3." Leuchtdauer "TIME →" Linksanschlag = kurz / Rechtsanschlag = lang
21. Bewegungsmelderfunktionen :
22. Die Einschaltdauer der angeschlossenen Last bei erfasster Bewegung beträgt ca. "5" Sekunden bis "8" Minuten (Einstellbar). Die Einschaltdauer verlängert sich in dieser Zeit bei erneut erfasster Bewegung jedes Mal um den eingestellten Wert.
23. Die Empfindlichkeit der Erfassung ist abhängig von der Richtung der zu erfassenden Bewegung. Das seitliche Vorbeilaufen am Sensor ergibt eine hohe Schalt-Empfindlichkeit. Das gerade Zulaufen auf den Sensor ergibt eine niedrigere Schalt-Empfindlichkeit.
24. Die Empfindlichkeit der Erfassung ist abhängig von der Umgebungstemperatur. Niedrige Umgebungstemperaturen ergeben eine hohe Empfindlichkeit. Hohe Temperaturen ergeben eine niedrige Empfindlichkeit. Dies kann Einfluss auf die Erfassungsreichweite haben.
25. Die Erfassungsreichweite des Sensors beträgt ca. "2m" bis "6m" (Einstellbar).
26. Der Bewegungsmelder wird aktiviert bei einer Beleuchtungsstärke von "10 Lux" bis "2000 Lux" (Einstellbar).
27. Nach dem Einschalten der Versorgungsspannung benötigt der Bewegungsmelder ca. "10" Sekunden zum Aufwärmen, um korrekt arbeiten zu können. Die angeschlossene Last wird dabei für ca. "10" Sekunden eingeschaltet. Anschließend geht der Bewegungsmelder in den Automatikmodus über.
28. Das Gerät ist mit einer Dauerschaltoption ausgestattet. Die angeschlossene Last wird hierbei dauerhaft eingeschaltet. Aktiviert wird diese Funktion durch das Aus- und wieder Einschalten der Netzspannung ("3 x" kurz hintereinander), zum Beispiel mit einem vorgeschalteten Wandschalter. Der Vorgang wird mit dem Aufblinker der LED's (1x) bestätigt.
29. Wenn die Dauerschaltoption eingeschaltet wird, ist die Bewegungsmelder-Funktion deaktiviert. Diese Funktion kann durch das längere Ausschalten "> 5 sec." und wieder Einschalten der Netzspannung zurückgesetzt werden.

Safety directions / Please read this information carefully before installing or using this product. Please keep this user manual for further reference.









- The lamps may only be installed by authorized and qualified technicians according the valid regulations for electrical installation. The manufacturer does not accept any responsibility for injuries or damage resulting from improper use of the light.
- Maintenance of the lights is limited to the surfaces. For electrical safety reasons, this product must not be cleaned with water or other liquids. Use only a dry, lint-free cloth for cleaning.
-  Caution! Risk of electric shock. Before connecting to the mains, always check the entire light for possible damage. Never use the light if you notice any damage.
-  Caution! Disconnect the mains cable from the power supply before assembling or disassembling. Switch off the earth leakage circuit breaker/automatic circuit breaker or unscrew the fuse. Turn the switches to "**OFF**".
-  Caution! Before drilling the mounting holes, make sure that no gas, water or electricity pipes and wires can be drilled through or damaged in your chosen mounting location.
- When mounting, ensure that the attachment material is suitable for the subsurface and that this surface is capable of carrying the weight of the fixture. The manufacturer is not liable for improper installation of the item on the relevant subsurface.
-  The symbol of the crossed-out garbage can on the product or the packaging means that the product must not be disposed with ordinary household waste. At the end of its useful life, the product must be returned to a point of acceptance for the recycling of electric and electronic device. Please ask your local municipality for the point of acceptance.
- Safety class II . This light is specially insulated and must not be connected to an earthed conductor. Safety class II. Take note that when switching on that the building site supply lines available have double or reinforced insulation up to the terminal connection area. The enclosed terminal box ensures that when the building site conductors with basic insulation have a maximum length of “80 mm”.
- Description of the supply terminals: L = Phase N = Neutral conductor  = Earthed conductor.
- Protective covers and end covers for mains voltage control parts must always be mounted.
- Do not install the light on a damp or conductive subsurface.
- Please make sure that no cables get damaged during the installation work.
- Attention! During operation, lamp parts and illuminants can reach temperatures of more than 60°C. Do not touch during operation! The lamp may only be adjusted and positioned after having cooled down.
- The lights have a protection class rating of **“IP20”** and are solely intended for indoor use only of private households.
- Do not look directly into the light source (illuminant, LED, etc.).
-  The included or insertable LED light bulb contained in this luminaire shall only be replaced by the manufacturer or his service agent or a similar qualified person.
-  The operating device (transformer, ballast, control unit, etc.) may only be replaced by the manufacturer or trained personnel.
- This product contains a light source of energy efficiency class **“F”**, based on the EU regulation 2019/2015.
- LED colour deviation when using different chargers may occur. The light colour and luminous strength of the LED's can also change as a result of life span level from the lamp.
-  This article is not suitable for use with dimmable electric circuits.
- Light with motion detector / Movement sensor : **“1.”** Twilight settings – The response limit can be adjusted infinitely. **“LUX →”** Right stop position = The movement sensor reacts at daylight. / Left stop position = The movement sensor reacts in darkness. **“2.”** Range, in which the movement sensor shall become active. **“SENS →”** left-hinged = short / right-hinged = long **“3.”** Illumination time **“TIME →”** Left stop = short / Right stop = long
- Motion detector functions :
- When movement is detected, the operating period of the connected load is between **“5”** seconds and **“8”** minutes (adjustable). When new movements are detected during this original operating period, the duration is always lengthened by the amount of time set by the user.
- The detection sensitivity depends on the direction of the movement to be detected. Running laterally past the sensor results in a high activation sensitivity. Running directly up to the sensor results in a low activation sensitivity.
- The detection sensitivity depends on the temperature of the surrounding area. Low temperatures result in a high sensitivity. High temperatures result in a low sensitivity. This can have an influence on the scope of detection.
- The sensor’s scope of detection is between **“2m”** and **“6m”** (adjustable).
- The motion sensor is activated by an illumination intensity between **“10 Lux”** and **“2000 Lux”** (adjustable).
- After the supply voltage has been switched on, the motion sensor needs to warm up for around **“10”** seconds in order to function correctly. The connected load is thereby also switched on for around **“10”** seconds. The motion sensor subsequently enters automatic mode.
- The device is fitted with a permanent use option. In this case the connected load is permanently switched on. This function is activated by switching the mains voltage off and back on (**“3 x”** in quick succession), using a wall control with an upstream connection, for example. The operation is confirmed by the flashing of the LED’s (**1x**).
- If the permanent use option is switched on, the motion sensor function is deactivated. This function can be reset by turning the mains voltage off for a longer period **“> 5 sec.”** and then back on.

Consignes de sécurité / Merci de lire ces informations avec attention avant de commencer avec l’installation ou la mise en marche de ce produit. Conservez ce mode d’emploi pour pouvoir le consulter plus tard en cas de besoin.

- Les lampes doivent être installées par un personnel spécialisé uniquement, en suivant les instructions d’installation électronique en vigueur. Le fabricant n’est pas responsable des blessures ou des dommages résultant d’une utilisation incorrecte des lampes.
- Le soin des lampes se limite aux surfaces. Pour des raisons de sécurité électrique, il est interdit de nettoyer la lampe avec de l'eau ou avec d'autres liquides. Utilisez pour le nettoyage un chiffon sec et non pelucheux.
-  Attention ! Risque de choc électrique. Vérifiez, avant chaque raccordement au secteur, que la lampe et le câble d'alimentation ne sont pas endommagés. N'utilisez jamais la lampe lorsque vous constatez qu'elle est endommagée.
-  Attention ! Débrancher la ligne d’alimentation avant le début du montage ou du démontage. Débrancher le disjoncteur FI ou le coupe-circuit automatique ou dévisser le fusible. Commutateur présent sur **« OFF »**.
-  Attention ! Avant le perçage des trous de fixation, assurez-vous qu'il n'y ait aucun dommage causé aux conduites de gaz, d'eau ou électriques à l’endroit du forage.
- Lors de l’installation, veillez à ce que le matériel de fixation soit solide et adapté à la surface de montage. Le fabricant décline toute responsabilité en cas de montage ou installation sur une surface inadéquate.
-  Le symbole du bidon d’ordures rayé sur le produit ou l’emballage signifie que le produit ne doit pas être disposé avec le déchet ordinaire de ménage. À la fin de son vie utile, le produit doit être retourné à un point d'acceptation pour la réutilisation des appareils électroniques ou électriques. Veuillez demander votre municipalité locale pour le point.
- Catégorie de protection II . La lampe est spécialement isolée et ne peut pas être raccordée à un câble de protection terre. Catégorie de protection II. Veillez, lors du raccordement, à ce que les conduites de raccordement présentes soient doublement isolées et renforcées jusque dans la zone de raccordement. La boîte de raccordement jointe garantit, lorsqu'ils sont présents, que les conducteurs uniques isolés une seule fois aient une longueur maximale de “80 mm”.
- Description des bornes serre-fils : L = Phase N = Conducteur neutre  = Câble de protection terre.
- Les caches et les embouts de finition pour la tension du réseau des pièces conductrices doivent obligatoirement être montés.
- Ne pas monter la lampe sur un support humide ou conducteur.
- Veillez vous assurer que les cordons ne soient pas abîmés pendant le montage.
- Attention! Les parties de la lampe et les parties qui éclairent peuvent atteindre des températures supérieures à 60°C pendant leur fonctionnement, et ne doivent donc pas être touchés pendant leur fonctionnement. L’installation et l’orientation de la lampe ne peuvent être faites que si celle-ci a refroidi.
- Le luminaire possède le degré de protection **“IP20”** et est exclusivement réservé à une utilisation dans la partie intérieure de domiciles privés.
- Ne regardez pas directement la source lumineuse (illuminant, LED, etc.).
-  La source lumineuse LED fournie ou utilisable ne doit être remplacée que par le fabricant, un technicien du service après-vente mandaté par celui-ci ou bien par toute autre personne possédant une qualification similaire.
-  Le dispositif de contrôle utilisé (transformateur, ballast, commande etc.) ne peut être remplacé que par le fabricant ou du personnel formé à cet effet.

- Ce produit contient une source lumineuse de la classe d’efficacité énergétique “F”, telle que définie dans le règlement UE 2019/2015.
- Des écarts de couleur dans le cas de LED de différents lots sont possibles. La couleur de lumière et l’intensité lumineuse des LED peuvent également se modifier en fonction de la durée de vie.
-  Cet article ne convient pas pour un usage en circuit électrique de régulation.
- Lumière avec détecteur de mouvement / Détecteur de mouvement : **“1.”** Paramètres crépusculaires - la limite de réponse peut être ajustée infiniment. **“LUX →”** Butée droite = Le détecteur de mouvement réagit au jour. / Butée gauche = Le détecteur de mouvement réagit à l’obscurité. **“2.”** Gamme, dans laquelle la sonde de mouvement deviendra active. **“SENS →”** gauche-articulé = court / droit-articulé = long **“3.”** Temps d’illumination **“TIME →”** Arrêt gauche = bref / Arrêt droite = long
- Fonctions du détecteur de mouvement :
- La minuterie de la charge raccordée en cas de mouvement détecté s’élève à env.**“5”** secondes jusqu’à **“8”** minutes (réglable). En cas de nouveau mouvement détecté, la minuterie se prolonge à chaque fois pour la même durée.
- La sensibilité du captage dépend de la direction du mouvement capté. Les mouvements latéraux devant le capteur sont plus facilement détectables. Marcher droit sur le capteur induit une plus faible sensibilité.
- La sensibilité du captage dépend de la température ambiante. Les températures ambiantes basses induisent une plus grande sensibilité. Les températures élevées induisent une plus faible sensibilité. Cela peut influencer la distance de détection.
- La distance de détection du capteur s’élève à env. **“2m”** jusqu’à **“6m”** (réglable).
- Le capteur de mouvement sera enclenché avec un éclairage de **“10 Lux”** à **“2000 Lux”** (réglable).
- Suite à la mise sous tension, le capteur de mouvement à besoin d’env. **“10”** secondes pour se réchauffer, avant de pouvoir fonctionner correctement. La charge raccordée est donc activée pendant env. **“10”** secondes. Ensuite, le détecteur de mouvement passe en mode automatique.
- L’appareil est équipé d’une option longue durée. La charge raccordée est alors activée de façon durable. Cette fonction est activée par la mise hors tension puis la remise sous tension (**“3 x”** directement à la suite l'un de l'autre), par exemple avec un interrupteur mural en amont. Le processus est confirmé par le clignotement de la DLED (**1 x**).
- Lorsque l’option longue durée est activée, la fonction capteur de mouvement est désactivée. Cette fonction peut être réinitialisée avec la mise hors tension plus longue **“> 5 sec.”** et la remise sous tension de l’appareil.

Consigli di Sicurezza / Leggere attentamente le presenti informazioni prima di installare o attivare questo prodotto. Conservare le istruzioni per l’uso per l’ulteriore impiego.

- Le luci possono essere installate solo da personale specializzato secondo le vigenti norme di installazione elettrica. Il produttore non si assume alcuna responsabilità per danni o incidenti che si dovessero verificare se non vengono rispettate le corrette istruzioni d’uso.
- La manutenzione della lampada si limita alle superfici esterne. Per motivi di sicurezza elettrica, questo prodotto non deve essere pulito con acqua o altri liquidi. Per la pulizia utilizzare solo un panno asciutto e privo di pelucchi.
-  Attenzione! Pericolo di scossa elettrica! Prima di collegare alla rete, controllare l’intera lampada in caso di eventuali danni. Non utilizzare mai la lampada se si notano danni.
-  Attenzione! Scollegare l’alimentazione prima di iniziare il montaggio o lo smontaggio. Spegner e l’interruttore FI o l’interruttore automatico oppure rimuovere il fusibile. Gli interruttori presenti su **“OFF”**.
-  Attenzione! Prima di procedere a trapanare i fori per il fissaggio, assicurarsi che nell’area da perforare non vi siano condutture di gas, acqua o corrente che potrebbero venire perforate o danneggiate.
- Durante il montaggio fare attenzione all’idoneità del materiale di fissaggio al sottofondo e alla solidità di quest’ultimo. Il produttore non può assumersi alcuna responsabilità a seguito di un’applicazione scorretta dell’articolo al sottofondo corrispondente.
-  Il simbolo del bidone dell’immondizia cancellato applicato sul prodotto o sulla confezione significa che questo prodotto non deve essere smaltito nei rifiuti domestici. Deve essere invece portato ad un punto di raccolta dedito al riciclaggio di apparecchi elettrici ed elettronici. Richiedere l’indirizzo presso l’amministrazione comunale competente.
- Classe di sicurezza II . Questa lampada è isolata e non può essere collegata al cavo di presa a terra. Classe di sicurezza II. Durante il collegamento è necessario assicurarsi che i circuiti elettrici presenti di fabbrica siano stati inseriti isolati, in modo doppio o rafforzato, nell’area di collegamento. Questo è garantito dalla scatola di collegamento in dotazione se i cavi unipolari presenti e isolati in modo semplice sono lunghi al massimo **“80 mm”**.
- Denominazione dei morsetti di collegamento: L = Fase N = Neutro  = Terra
- E’ indispensabile applicare le coperture per i fili di trasmissione della tensione di rete.
- La lampada non deve essere installata in zone umide o in condutture semiinterrate.
- Assicurarsi che i cavi non vengano danneggiati in fase di installazione.
- Attenzione! I pezzi delle lampade e i dispositivi d’illuminazione possono raggiungere temperature superiori a 60°C durante il funzionamento, per cui non devono essere toccati. L’installazione e la regolazione delle luci possono essere fatte solo in stato di raffreddamento.
- La lampada dispone di un grado di protezione **“IP20”** ed è pensata esclusivamente per interni e per l’uso privato.
- Non guardare mai direttamente nella sorgente luminosa (lampadine, LED eccetera etc.).
-  La fonte luminosa LED annessa o inseribile essere sostituita solo dal produttore, da un tecnico addetto all’assistenza da lui autorizzato o da una persona con qualifica equiparabile.
-  Il dispositivo operativo incorporato (trasformatore, alimentatore, comando) può essere sostituito solo dal produttore o da personale qualificato.
- Questo prodotto contiene una sorgente luminosa di classe di efficienza energetica **“F”**, in base al regolamento UE 2019/2015.
- Sono possibili differenze di colore nel caso in cui le cariche dei LED siano differenti. Il colore luminoso dei LED può anche differire a seconda della durata in servizio.
-  Questo articolo non è adatto alla messa in funzione in circuiti regolabili.
- Lampada con segnalatore di movimento / Regolazione del segnalatore di movimento : **“1.”** Regolazione della luce crepuscolare – La soglia di reazione si può impostare in continuo. **“LUX →”** Battuta destra = il segnalatore di movimento reagisce alla luce diurna / Battuta sinistra = il segnalatore di movimento reagisce alla luce crepuscolare **“2.”** Distanza nella quale far attivare i segnalatori di movimento **“SENS →”** battuta di arresto a sinistra = breve / battuta di arresto a destra = lunga **“3.”** Durata d’illuminazione **“TIME →”** battuta di arresto a sinistra = corta / battuta di arresto a destra = lunga
- Funzioni del segnalatore di movimento :
- La durata di accensione del carico collegato in caso di rilevazione di movimento si aggira intorno a ca. **“5”** secondi fino ad arrivare a **“8”** minuti (regolabile). In questo intervallo di tempo, la durata di accensione aumenta ogni volta dello stesso valore nel caso in cui si rilevi nuovamente il movimento.
- La sensibilità del rilevamento dipende dalla direzione del movimento da rilevare. Il movimento laterale sul sensore determina una sensibilità di accensione elevata. Il movimento dritto sul sensore determina una sensibilità di accensione minore.
- La sensibilità del rilevamento dipende dalla temperatura ambientale. Basse temperature ambientali determinano un’elevata sensibilità. Elevate temperature determinano una bassa sensibilità. Ciò può ripercuotersi sul raggio d’azione del rilevamento.
- Il raggio d’azione del rilevamento del sensore rientra tra ca. **“2m”** e fino a **“6m”** (regolabile).
- Il rilevatore di movimento viene attivato in presenza di un’intensità di illuminazione da **“10 Lux”** fino a **“2000 Lux”** (regolabile).
- Dopo l’accensione della tensione di alimentazione, il rilevatore di movimento necessita di ca. **“10”** secondi per riscaldarsi e poter funzionare correttamente. Il carico collegato viene acceso per ca. **“10”** secondi. Il rilevatore di movimento passa infine automaticamente alla modalità automatica.
- L’apparecchio è dotato di un’opzione di accensione permanente. Il carico collegato viene acceso pertanto in modalità fissa. Questa funzione viene attivata spegnendo e accendendo di nuovo la tensione di rete (**“3 x”** volte successive), ad esempio con un interruttore a parete preinserito. Il processo viene confermato dall’illuminazione del LED (**1x**).
- Quando viene accesa l’opzione di accensione permanente, la funzione come rilevatore di movimento è disattivata. Questa funzione può essere ripristinata tramite lo spegnimento lungo **“> 5 sec.”** e la riaccensione della tensione di rete.

ⓘ Advertencias de seguridad / Por favor lea atentamente esta información antes de comenzar con la instalación o la puesta en marcha de este producto. Guarde las instrucciones.

- Las lámparas sólo pueden ser instaladas por personal especializado autorizado, y siguiendo las indicaciones de instalación vigentes. El fabricante no asume ninguna responsabilidad por heridas o daños materiales ocurridos como consecuencia de un uso inadecuado de las luces.
- Para el cuidado de las luces sólo deben limpiarse las superficies externas. Por razones de seguridad eléctrica, este producto no debe limpiarse con agua ni otros líquidos. Para limpiarlo, utilice un trapo seco y sin pelusa.
- ⚠ ¡Cuidado! Riesgo de descarga eléctrica. Antes de conectarla a la red eléctrica, compruebe que la lámpara no presente ningún tipo de daño. En ningún caso utilice la lámpara si detecta algún daño.
- ⚠ ¡Atención! Desconecte el cable de red de la fuente de alimentación antes de comenzar el montaje o desmontaje. Desconecte el interruptor diferencial o el fusible automático o desenrosque el fusible. Interruptores en posición **“OFF”**.
- ⚠ ¡Atención! Antes de realizar el agujero de sujeción, asegúrese de que el punto de perforación no atraviese o dañe ningún conducto de gas, de agua o toma de corriente.
- Para montar la fijación hay que tener en cuenta que el material de fijación sea el adecuado para el fondo y que este sea resistente. El fabricante no asumirá ninguna responsabilidad en caso de efectuarse una fijación inadecuada del artículo con el fondo correspondiente.
- ℹ El símbolo con el cubo de basura tachada sobre el producto o sobre el embalaje significa que no debe ser desechado con la basura doméstica. Por el contrario, el producto debe ser llevado a una oficina de registro para el reciclaje de aparatos eléctricos o electrónicos al final de su tiempo de duración. Por favor, infórmase con su administración minicipal donde se encuentra una oficina de registro.
- Clase de protección II ⓘ. Esta lámpara está especialmente aislada y no es preciso conectarla a un conductor de protección. Clase de protección II. Al realizar la conexión, debe asegurarse de que el cableado suministrado de obra esté doblemente aislado o reforzado hasta la zona de conexión. La caja de conexiones adjunta así lo garantiza, si los cables aislados individuales suministrados de obra tiene una longitud máxima de “80 mm”.
- Identificación de los bornes de conexión: L = fase N = conductor neutro ⊖ = conductor de protección.
- Las tapas de cobertura y terminación para las piezas con conducción eléctrica deben montarse incondicionalmente.
- No montar la lámpara en zonas subterráneas húmedas o conductivas.
- Asegúrese de que las líneas no resulten dañadas durante el montaje.
- ¡Atención! Los componentes de la lámpara y la bombilla pueden alcanzar temperaturas de > 60°C. Por eso no se pueden tocar mientras esté encendida. Sólo se puede regular y colocar la lámpara cuando está fría.
- La lámpara posee el grado de protección **“IP20”** y está destinada exclusivamente al uso doméstico en el interior.
- No mire jamás directamente en la fuente de la luz (alumbrantes, LED etc.).
- ⚠ℹ La fuente de iluminación LED incluida o insertada únicamente podrá ser reemplazada por el fabricante o por un técnico designado por este, así como por una persona igualmente cualificada.

⚠ℹ El dispositivo de funcionamiento utilizado (transformador, balastro, unidad de control, etc.) solo puede ser sustituido por el fabricante o por personal capacitado.
- Este producto incluye una fuente de iluminación de clase de eficiencia energética **“F”** conforme al reglamento UE 2019/2015.
- Pueden darse desviaciones de color en LEDs procedentes de diferentes lotes de fabricación. El color y la luminosidad de los LEDs pueden variar también en función de su vida.
- ⚠ Este artículo no está diseñado para funcionar en circuitos de corriente regulables.
- Lámpara con sensor de movimiento / Ajustamiento del sensor de movimiento : **“1.”** Ajustamiento en el crepúsculo – La sensibilidad puede ser ajustada con progresión continua. **“LUX →”** Tope derecha = El sensor de movimiento reacciona en la luz del día / Tope izquierda = el sensor reacciona en la oscuridad **“2.”** Plazo de distancia, donde se debe activar el sensor de movimiento **“SENS →”** Tope izquierda = brevemente / Tope derecha = largamente **“3.”** Duración lumínica **“TIME →”** Tope izquierda = breve / Tope derecha = largo
- Funciones del sensor de movimiento :
- La duración de conexión de la carga conectada al detectar un movimiento es de aprox. **“5”** segundos a **“8”** minutos (regulable). Durante este tiempo, la duración de conexión aumenta según el valor ajustado cada vez que se vuelve a detectar un movimiento.
- La sensibilidad de la detección depende de la dirección del movimiento. El sensor es más sensible a los movimientos laterales que a los movimientos directos hacia el sensor.
- La sensibilidad de la detección depende de la temperatura ambiental. Con temperaturas bajas la sensibilidad es mayor que con temperaturas más altas. Esto puede influir sobre el área de detección.
- El área de detección del sensor es de aprox. **“2m”** hasta **“6m”** (regulable).
- El sensor de movimientos se activará con una iluminación de entre **“10 Lux”** y **“2000 Lux”** (regulable).
- Tras conectar la corriente de alimentación el sensor de movimientos requiere de aprox. **“10”** segundos para calentarse y trabajar correctamente. La carga conectada se encenderá entonces durante aprox. **“10”** segundos. A continuación el sensor de movimientos pasa a modo automático.
- El aparato dispone de una opción de funcionamiento continuo. En este caso, la carga conectada se encenderá permanentemente. Esta función se activa apagando y encendiendo de nuevo la fuente de alimentación (**“3 x”** veces seguidas brevemente), por ejemplo con un interruptor de pared previamente activado. El proceso se confirma con el parpadeo del LED (**1x**).
- Si está activada la opción de funcionamiento continuo, permanecerá desactivado el sensor de movimientos. Esta función puede restablecerse desconectando la fuente de alimentación de forma prolongada **“> 5 sec.”** y activándola de nuevo.

ⓘ Sikkerhedshenvisninger / Vær venlig at læse de følgende informationer nøje, før du starter med installationen eller idriftsættelsen af dette produkt. Denne driftsvejledning skal opbevares, så du kan bruge den på et senere tidspunkt.

- Lygterne skal monteres af autoriseret fagpersonale i henhold til de gældende installationsforskrifter for elektronik. Producenten overtager ikke ansvar for kvæstelser eller beskadigelser, som følger ud af uhensigtsmæssig brug af lygten.
- Vedligeholdelse af lygterne begrænses på overfladerne. Af hensyn til den elektriske sikkerhed, må dette produkt ikke rengøres med vand eller andre væsker. Anvend en tør, fnugfri klud til rengøring.
- ⚠ Forsigtigt! Fare for elektrisk stød. Kontroller hele lampen inden hver nettilslutning for eventuelle beskadigelser. Brug aldrig lampen, hvis du opdager nogen beskadigelser.
- ⚠ OBS! Fjern strømledningen fra strømforsyningen inden monteringen eller demonteringen påbegyndes. Sluk for fejlstømsafbryderen eller den automatiske afbryder, eller drej sikringen ud. Kontakter stilles på **“OFF”**.
- ⚠ OBS! Sørg inden boringen af fastgørelsesshulleme for, at der ikke kan påbores eller beskadiges gas- vand-, eller strømledninger på borestedet.
- I forbindelse med montagen, så skal man være opmærksom på, at fastgørelsesmaterialet til undergrunden er egnet og at denne tilsvarende kan bære. I forbindelse med artiklens uhensigtsmæssige forbindelse med den enkelte undergrund, kan der fra producentens side ikke overtages nogen garanti.
- ℹ Symbolet (skraldespand med streg over) på produktet eller emballagen betyder, at produktet ikke må deponeres sammen med husholdningsaffald. Produktet skal bringes til en genbrugsstation, som er autoriseret til recycling af elektriske apparater. Spørg din kommune efter den nærmeste genbrugsstation.
- Beskyttelsesklasse II ⓘ. Denne lygte har en ekstra isolering og må ikke tilsluttes til en jordledning. Beskyttelsesklasse II. Ved tilslutning er det vigtigt at være opmærksom på, at tilslutningsledningerne skal være dobbelt eller ekstra isoleret frem til tilslutningsområdet. Den vedlagte tilslutningsboks sikrer dette, hvis de enkelt isolerede enlederkabler max. er på “80 mm”.
- Tilslutningsklemmernes betegnelse: L = fase N = nulleder ⊖ = jordledning.
- Skærm- og endekapper til dele, som leder strøm, skal altid monteres.
- Lygten må ikke monteres på fugtig eller ledende undergrund.
- Giv agt på, at ledningerne ikke beskadiges ved monteringen.
- Lygtens dele kan ved brug opnå en temperatur på optil > 60°C og må derfor ikke berøres mens de er i brug. Lygterne må kun indstilles og justeres, efter at den er kølet ned.

- Lampen har kapslingsklasse **“IP20”** og er udelukkende beregnet til anvendelse inden døre i private husholdninger.
- Se aldrig direkte ind i lyskilden (lyspære, LED, etc.)
- ⚠ℹ Den vedlagte eller passende LED-lyskilde må kun erstattes af producenten eller af en af ham bestilt servicetekniker eller lignende kvalificeret person.









⚠ℹ Den anvendte betjeningsenhed (transformer, forkobling, styring osv.) kan kun udskiftes af producenten eller fagpersoner.
- Dette produkt indeholder en lyskilde i energieffektivitetsklassen “F”, baseret på EU-forordningen 2019/2015.
- Der kan forekomme afvigelser ved LED fra forskellige leveringer. LED-lysets farve og intensitet kan også ændre sig alt efter dens levetid.
- ⚠ Denne artikel er ikke egnet til driften i dæmpningsbare strømkredse.
- Lampe med bevægelsessensor / Indstilling af bevægelsesdetektor : **“1.”** Indstilling for dæmring – trinløs indstilling. **“LUX →”** Anslag til højre = Bevægelsesdetektoren reagerer på dagslys / Anslag til venstre = Bevægelsesdetektoren reagerer i tilfælde af mørke **“2.”** Afstand, hvor bevægelsesføleren skal reagere **“SENS →”** Anslag til venstre = kort / Anslag til højre = lang **“3.”** Varighed for belysning **“TIME →”** Venstrestillet = kort / Højrestillet = lang
- Funktioner for bevægelsesalarm :
- Driftstiden af den tilsluttede belastning ved registreret bevægelse er fastlagt på ca. **“5”** sekunder til **“8”** minutter (justerbart). Driftstiden bliver i dette tidsrum hver gang forlænget med den indstillede værdi ved ny registreret bevægelse.
- Målefølsomheden er afhængig af retningen af den bevægelse der skal registreres. Passage fra siden forbi sensoren resulterer i en høj kontakt-følsomhed. Passage hen mod sensoren resulterer i en lav kontakt-følsomhed.
- Målefølsomheden er afhængig af omgivelsestemperaturen. Lav omgivelsestemperatur resulterer i øget følsomhed Høje temperaturer resulterer i nedsat følsomhed. Dette kan have indflydelse på dækningsområdet.
- Dækningsområdet af sensoren er ca. **“2m”** til **“6m”** (justerbart).
- Bevægelsessensoren bliver aktiveret ved en lysstyrke på **“10 Lux”** til **“2000 Lux”** (justerbart).
- Efter tænding af driftsspændingen har bevægelsessensoren behov for ca. **“10”** sekunder til opvarmning, for at kunne arbejde korrekt. Den tilsluttede belastning bliver herved tilsluttet for ca. **“10”** sekunder. Efterfølgende går bevægelsessensoren over i automatik-tilstanden.
- Produktet er udstyret med en permanent kontakt-option. Den tilsluttede belastning bliver herved tilsluttet permanent. Denne funktion aktiveres ved tænd og sluk af netspændingen (**“3 x”** kort tid efter hinanden), fx med en vægkontakt der er monteret foran. Handlingen bekræftets med at LEDérne blinker (**1x**).
- Hvis den permanente kontakt-option bliver aktiveret, er bevægelsessensorens funktion deaktiveret. Denne funktion kan nulstilles ved længere tids slukning **“> 5 sec.”** og tænding af netspændingen.

ⓘ Säkerhetsföreskrifter / Var god och läs den här informationen noggrant innan du börjar med att installera den här produkten eller ta den i drift. Förvara den här bruksanvisningen för senare ändamål.









- Lyktorna får enbart installeras av auktoriserade specialister enligt de gällande föreskrifterna för elinstallationer. Tillverkaren har inget ansvar för skador, som uppstått när belysningen använts på ett icke fackmässigt sätt.
- Skötseln av belysning inskränker sig till utsidorna. På grund av elsäkerheten får denna produkt inte rengöras med vatten eller andra vätskor. Använd endast en torr, luddfri duk för rengöring.
- ⚠ Se upp! Risk för elektrisk stöt. Kontrollera den kompletta lampan med avseende på eventuella skador före varje anslutning till elnätet. Använd aldrig lampan om du upptäcker skador.
- ⚠ OBS! Innan monteringen eller demonteringen påbörjas måste kraftledningen kopplas spänningsfri. Stäng av FI–brytare eller dvärgbrytare respektive skruva ut säkringen. Befintliga omkopplare på **”OFF”**.
- ⚠ OBS! Innan du borrar fästhålen måste du förvissa dig om, att det inte finns några gas-, vatten- eller elledningar som kan skadas där du borrar.
- Vid montering måste du se till, att monteringsmaterialet är lämpligt för underlaget och att detta har motsvarande bärkraft. Tillverkaren ansvarar inte för en icke fackmässig koppling av artikeln med resp. underlag.
- ℹ Symbolen med den överstreckade soptunnan på produkten eller förpackningen betyder att denna produkt inte får hanteras med hushållsavfallet. Produkten behöver istället efter livslängdens slut tas till en uppsamlingsstation där elektriska och elektroniska apparater återvinns. Adressen får du hos din kommunalförvaltning.
- Skyddsklass II ⓘ. Denna belysning har en speciell isolering och får inte anslutas till en skyddsledare. Skyddsklass II. Vid anslutning måste man se till att de inkommande ledningarna som redan finns är av dubbelt eller förstärkt utförande ända in i anslutningsområdet. Den medföljande anslutningsdosen garanterar detta om de befintliga enkelt isolerade enskilda ådrorna är maximalt “80 mm” långa.
- Anslutningsklämmornas beteckning L = Fas N = Neutralledare ⊖ = Skyddsledare
- Täck- och ändkäpa för ledande delar för nätspänning måste principiellt monteras.
- Montera inte belysningen på fuktigt eller ledande underlag.
- Se noga till att ledningarna inte skadas vid monteringen.
- Varning! Lyktdelar och belysningsmedel kan få temperaturer av >60°C under driften och får därför ej röras under driften. Inställning och riktande av lyktan får enbart ske när denna är kall.
- Lampan är försedd med skyddsgraden **“IP20”** och är endast avsedd för användning inomhus i privata hushåll.
- Titta inte direkt in ljuskällan (belysningsmedel, LED mm.).
- ⚠ℹ Den medföljande eller användbara LED-ljuskällan kan får endast bytas ut av tillverkaren, en av denne auktoriserad servicetekniker eller en lika kvalificerad person.

⚠ℹ Det använda driftdonet (transformator, driftenhet, styrning etc.) kan endast bytas ut av tillverkaren eller utbildad fackpersonal.
- Denna produkt innehåller en ljuskälla i energieffektivitetsklassen **“F”**, baserad på EU-förordningen 2019/2015.
- Färgavvikelser på lysdioder från olika partier är möjliga. Lysdioders färg och ljusstyrka kan även förändras beroende på livslängden.
- ⚠ Denna artikel är inte lämplig att användas i dimbara strömkretsar.
- Lykta med rörelsesensor / Hur justeras rörelsesensorn : **“1.”** Skyvningsinställning – utlösningströskeln kan regleras steglöst. **“LUX →”** Anslag till höger = Rörelsesensorn reagerar i dagsljus / Anslag till vänster = Rörelsesensorn reagerar i mörker **“2.”** Avståndsområde inom vilket rörelsesensorn skall aktiveras **“SENS →”** Anslag till vänster = kort / Anslag till höger = långt **“3.”** Ljustid **“TIME →”** Anslag till vänster = kort / Anslag till höger = långt
- Funktioner av rörelsesensorn :
- Driftscykeln för den anslutna belastningen vid en detekterad rörelse omfattar från ca. **“5”** sekunder till **“8”** minuter (justerbart). Driftstiden förlängs under denna tid med inställt värde varje gång rörelsen detekteras igen.
- Sensorns känslighet beror på riktningen för rörelsen som ska detekteras. Att passera på sidan av sensorn resulterar i en hög registreringskänslighet. Att passera direkt mot sensorn resulterar i en låg registreringskänslighet.
- Sensorns känslighet beror på den omgivande temperaturen. Låga omgivande temperaturer ger hög känslighet. Höga omgivande temperaturer ger låg känslighet. Detta kan påverka detekteringsområdet.
- Sensorns detekteringsområde omfattar ca. **“2m”** till **“6m”** (justerbart).
- Rörelsedetektorn aktiveras vid en ljusstyrka från **“10 Lux”** till **“2000 Lux”** (justerbart).
- Efter påkoppling av spänningen kräver rörelsedetektorn ca. **“10”** sekunder för att värma upp, för att fungera ordentligt. Den anslutna belastningen kopplas då på i ca. **“10”** sekunder. Därefter växlar rörelsedetektorn till automatiskt läge.
- Enheten är utrustad med ett permanent påkopplingsalternativ. Den anslutna belastningen är då påkopplad hela tiden. Denna funktion aktiveras genom att stänga av och sätta på nätspänningen igen (**“3 x”** strax efter varandra), till exempel med en uppströms väggströmbrytare. Processen bekräftas genom att lysdioderna tänds kort (**1x**).
- När alternativet permanet påkoppling är aktiverat, är rörelsedetektorfunktionen inaktiverad. Den här funktionen kan återställas genom det längre fränkopplingsalternativet **“> 5 sec.”** och påkoppling av nätspänningen igen.

ⓘ **Индикаções de segurança / Favor ler atentamente estas informações antes da instalação ou colocação em serviço deste produto Guardar estas instruções de uso para fins posteriores.**

- As lâmpadas só podem ser instaladas por especialistas autorizados de acordo com as normas de instalação eléctricas válidas. O fabricante está isento de qualquer responsabilidade no caso de ferimentos ou danificações motivados por uma utilização inadequada dos candeeiros.
- A manutenção dos candeeiros diz apenas respeito à sua superfície. Por razões de segurança eléctrica, este produto não deve ser limpo com água ou outros líquidos. Para a limpeza, utilizar apenas um pano seco e que não largue pelos.
-  **Cuidado!** Perigo de choque eléctrico. Antes de cada ligação à rede, verificar o candeeiro completo quanto a possíveis danos. Nunca utilize o candeeiro se notar qualquer dano.
-  **Atenção!** Desligar o cabo de rede da fonte de alimentação antes de iniciar a montagem ou desmontagem. Desligar o disjuntor de terra ou o disjuntor automático ou desapertar o fusível. Interruptores existentes em **"OFF"**.
-  **Atenção!** Antes de furar os orifícios de fixação, assegure-se de que não exista cabos ou tubos de gás, água ou electricidade que possam ser danificados no local de perfuração.
- Durante a montagem, assegure-se de que o material de fixação seja apropriado para a superfície e que tenha uma capacidade de carga adequada. O fabricante não se responsabiliza por uma conexão inadequada do artigo com a respectiva superfície.
-  O símbolo do caixote de lixo riscado no produto ou na embalagem significa que este produto não pode ser colocado no lixo doméstico. O produto tem, pelo contrário, no fim da sua duração de vida, que ser entregue num local de recolha de aparelhos eléctricos e electrónicos para reciclagem. Por favor informe-se sobre este local de recolha junto das entidades comunais responsáveis.
- Artigo de protecção II . Este candeeiro tem uma protecção especial e não pode ser ligado a um condutor de protecção. Artigo de protecção II. Ao conectar ter em atenção, que os cabos de alimentação existentes no local devem apresentar um isolamento duplo ou reforçado até dentro da área de ligação. A caixa de conexão anexa garante que, quando já existem cabos unipolares de isolamento simples, estes têm no máximo “80 mm“ de comprimento.
- Designação dos bornes de ligação: L = fase N = condutor neutro  = condutor de protecção.
- As capas protectoras e finais das peças condutoras de energia eléctrica têm que ser sempre montadas.
- Não montar o candeeiro em cima de bases húmidas ou condutoras.
- Certifique-se ao fazer a montagem que os fios de ligação não estejam danificados.
- Atenção! As peças da lâmpada e elemento luminoso pode alcançar temperaturas de serviço de >60°C e por isso não podem ser tocadas quando estiverem ligadas. O ajuste e alinhamento da lâmpada só podem ser efectuado quando a mesma estiver fria.
- O candeeiro tem a classe de protecção **“IP20“** e destina-se exclusivamente à utilização no interior de residências domésticas privadas.
- Não olhar directamente para a fonte de iluminação (meio de iluminação, LED etc.).
-  A fonte de luz LED incluída ou utilizável só pode ser substituída pelo fabricante ou por um técnico de serviço autorizado por ele ou por uma pessoa devidamente qualificada.
 O aparelho operacional utilizado (transformador, balastro, comando, etc.) só pode ser substituído pelo fabricante ou por pessoal devidamente formado.
- Este produto contém uma fonte luminosa de classe de eficiência energética **“F“**, em conformidade com o regulamento da UE 2019/2015.
- São possíveis divergências de cor em LEDs de lotes diferentes. A cor da luz e a intensidade luminosa dos LEDs podem alterar-se consoante o tempo de vida útil.
-  Este artigo não é apropriado para funcionamento em circuitos com regulação da intensidade da luz.
- Candeeiro com detector de movimento / Regulação do detector de movimentos : **“1.“** Regulação para o lusco-fusco – O nível de resposta pode ser regulado continuamente. **“LUX →“** Rotação para a direita = O detector de movimentos reage com a luz do dia / Rotação para a esquerda = O detector de movimentos reage com a escuridão **“2.“** Distância em que se deve activar o detector de movimentos **“SENS →“** Encosto à esquerda = curta / Encosto à direita = longa **“3.“** Duração da iluminação **“TIME →“** Encaixe à esquerda = curta / Encaixe à direita = longa
- Funções do detector de movimento :
- A duração de comutação da carga ligada aquando movimento detetado é de aprox. **“5“** segundos até **“8“** minutos (ajustável). O tempo de ativação é prolongado neste espaço de tempo pelo valor ajustado sempre que for novamente detetado um movimento.
- A sensibilidade da deteção depende da direção do movimento a ser detetado. A passagem pelo sensor na lateral resulta numa alta sensibilidade de comutação. A movimentação direta até ao sensor resulta numa menor sensibilidade de comutação.
- A sensibilidade da deteção depende da temperatura ambiente. Temperaturas ambiente baixas resultam numa elevada sensibilidade. Temperaturas elevadas resultam numa baixa sensibilidade. Tal pode influenciar o alcance de deteção.
- O alcance de deteção do sensor é de aprox. **“2m“** a **“6m“** (ajustável).
- O detetor de movimentos é ativado com uma intensidade de luz de **“10 Lux“** até **“2000 Lux“** (ajustável).
- Depois de ligar a tensão de alimentação, o detetor de movimento necessita de aprox. **“10“** segundos para aquecer, por forma a funcionar corretamente. A carga conectada é ligada por aprox. **“10“** segundos. Em seguida, o detetor de movimento muda para o modo automático.
- O aparelho está equipado com uma opção de comutação permanente. A carga conectada está permanentemente ligada. Esta função é ativada desligando e ligando a tensão de rede novamente (**“3 x“** repetidamente durante um breve espaço de tempo), por ex., com um interruptor de parede a montante. O processo é confirmado pelo piscar dos LEDs (1x).
- Quando a opção de comutação permanente do interruptor está ativada, a função do detetor de movimento está desativada. Esta função pode ser reiniciada desligando a tensão de rede por um período de tempo mais longo **“> 5 sec.“** e voltando a ligar.

ⓘ **Инструкция за безопасност / Моля, прочетете внимателно тази информация, преди да започнете с инсталирането или експлоатацията на този продукт. Запазете добре тази потребителска инструкция за по-нататъшни цели!**

- Крушките могат да бъдат инсталирани само от оторизирани специалисти съгласно действащите електроинсталационни разпоредби. Производителят не поема никаква отговорност за наранявания или щети, които са последиствие от неправилна употреба на лампата.
- Да се почистват само повърхностите на лампите. От съображения за електрическа безопасност този продукт не бива да се почиства с вода или други течности. За почистване използвайте само суха кърпа, която не оставя власинки.
-  **Внимание!** Опасност от токов удар. Преди всяко включване към захранването проверявайте цялото осветително тяло за повреди. Никога не използвайте осветителното тяло, ако установите повреди.
-  **Внимание!** Преди начало на монтажа или демонтажа изключете захранващия кабел от мрежата. Изключете FI защитния прекъсвач или автоматичния прекъсвач или развийте предпазителя. Поставете съществуващите превключватели в положение **“OFF“**.
-  **Внимание!** Преди изпълнение на монтажните отвори се уверете, че в мястото на пробиване не могат да бъдат засегнати или повредени водопроводни и газопроводни тръби или електрически кабели.
- Обърнете внимание на това по време на монтажа съблюдавайте скрепителният материал да е подходящ за основата и тя да е със съответната товароносимост. Производителят не носи отговорност при неправилно свързване на артикула със съответната основа.
-  Знакът със зачеркната кофа за смет върху продукта или опаковката означава, че той не трябва да се изхвърлц заедно с битовите отпадъци. В края на експлоатационната си годност продуктът трябва да се отстрани в пункт за вторични суровини на електрически и електронни уреди. Информирайте се в местното управление за наличието на такъв пункт за вторични суровини.
- Защитен клас II . Тази лампа е особено изолирана и не бива да се свързва със защитен проводник. Защитен клас II. При свързването се уверете, че съществуващите при клиента захранващи кабели са двойни до вътрешността на зоната на свързване или са с подсилена изолация. Приложената свързваща кутия гарантира това, ако съществуващите при клиента единични жила с обикновена изолация са с максимална дължина “80 mm“.
- Означение на свързващите клеми: L = фаза N = неутрален проводник  = защитен проводник.
- Покриващите и ограничителните капачки на частите, намиращи се под напрежение, по принцип трябва да са монтирани.
- Лампата да не се монтира върху влажна или електрорепроводяща основа.
- Уверете се, че при монтажа проводниците не са претърпели повреди.
- Внимание! По време на работа частите на крушката и светещият материал могат да достигнат температури >60°C и затова не бива да се докосват по време на работа. Крушката може да се настройва и наглася, само когато е студена.
- Осветителното тяло притежава степен на защита **“IP20“** и е предназначено само за използване на закрито в частни домакинства.
- Не гледайте директно към източника на светлина (осветителен уред, LED и т.н.).
-  Приложеният или използваем LED източник може да се подменя само от производителя или упълномощен от него сервизен техник, или от лице със сходна квалификация.
 Използваното устройство за управление (трансформатор, пусково-регулирущо устройство, регулатор и др.) може да бъде подменено само от производителя или обучен персонал.
- Този продукт съдържа един източник на светлина с клас на енергийна ефективност **“F“** в съответствие с Регламента на ЕС 2019/2015.
- Възможни са отклонения в цвета при светодиоди от различни партии. Цветът и силата на светлината на светодиодите могат да се променят в зависимост от срока на експлоатация.
-  Този артикул не е подходящ за експлоатация в електрически вериги с димиране.
- Лампа с датчик за движение / Настройка на детектора за движение : **“1.“** Настройване на затъмняване – Прагът на задействане може да се настрои безстепенно. **“LUX →“** Завъртане надясно = Детекторът за движение реагира на дневна светлина / Завъртане наляво = Детекторът за движение реагира на тъмно **“2.“** Обхват на отдалечаване, в който детекторът на движение се активира **“SENS →“** Завъртане наляво = кратко / Завъртане надясно = дълго **“3.“** Продължителност на светене **“TIME →“** ляв ограничител = кратко / десен ограничител = продължително
- Функции на датчика за движение :
- Продължителността на включване на свързания товар при регистрирано движение е ок. **“5“** секунди до **“8“** минути (Регулируема). Продължителността на включване се удължава през това време при повторно регистрирано движение всеки път с настроената стойност.
- Чувствителността на регистриране зависи от посоката на регистрираното движението. Страничното преминаване покрай сензора води до висока чувствителност на превключване. Директното движение към сензора води до по-ниска чувствителност на превключване.
- Чувствителността на регистриране зависи от температурата на околната среда. Ниската температура на околната среда води до висока чувствителност. Високата температура на околната среда води до ниска чувствителност. Това може да влияе върху диапазона на регистриране.
- Диапазонът на регистриране на датчика е ок. **“2m“** до **“6m“** (Регулируем).
- Датчикът за движение се активира при интензивност на осветлението от **“10 Lux“** до **“2000 Lux“** (Регулируема).
- След включване на захранващото напрежение детекторът за движение се нуждае от ок. **“10“** секунди за загряване, за да може да функционира правилно. При това свързаният това се включва за ок. **“10“** секунди. След което детекторът за движение преминава в автоматичен режим.
- Уредът е с опция за продължително превключване. При това свързаният товар се включва продължително време. Тази функция се активира чрез изключване и повторно включване на мрежовото напрежение (**“3 x“** непосредствено едно след друго), например посредством предварително включен степен превключвател. Процесът се потвърждава чрез светване на светодиодите (**1x**).
- Когато се включи опцията за продължително превключване, функцията на детектора за движение е деактивирана. Тази функция може да се върне в изходно положение чрез по-продължително изключване **“> 5 sec.“** и повторно включване на мрежовото напрежение.

ⓘΕνδείξεις ασφαλείας / Προτού αρχίσετε την εγκατάσταση ή τη θέση σε λειτουργία αυτού του προϊόντος, διαβάστε με προσοχή αυτές τις πληροφορίες. Φυλάξτε αυτές τις οδηγίες χρήσης για την περίπτωση που θα τις χρειαστείτε αργότερα.

- Η εγκατάσταση των λυχνιών επιτρέπεται να γίνει μόνο από εξουσιοδοτημένους τεχνίτες σύμφωνα με τις εκάστοτε ισχύουσες ηλεκτρολογικές προδιαγραφές εγκατάστασης. Ο κατασκευαστής δε φέρει ουδεμία ευθύνη για τραυματισμούς ή βλάβες, εφόσον προκύψουν από λανθασμένη χρήση των λυχνιών.
- Η περιποίηση των λυχνιών περιορίζεται στην επιφάνειά τους. Για λόγους ηλεκτρικής ασφάλειας δεν επιτρέπεται να καθαρίζεται το παρόν προϊόν με νερό ή άλλα υγρά. Χρησιμοποιείτε για τον καθαρισμό του αποκλειστικά και μόνον ένα στεγνό πανί που δεν αφήνει χνούδι.
- ⚠ Προσοχή! Κίνδυνος ηλεκτροπληξίας. Πριν από κάθε σύνδεση στο δίκτυο ρεύματος, ελέγχετε όλο το φωτιστικό για τυχόν βλάβες. Ποτέ μην χρησιμοποιείτε το φωτιστικό, εάν διαπιστώσετε βλάβες.
- ⚠ Προσοχή! Πριν την έναρξη της εγκατάστασης ή απεγκατάστασης κατεβάστε τον γενικό διακόπτη τάσης. Απενεργοποιήστε τον αυτόματο διακόπτη διαρροής ή τον αυτόματο μηχανισμό ασφαλείας, ή ξεβιδώστε την ασφάλεια. Θέστε τους υπάρχοντες διακόπτες στη θέση **«OFF»**.
- ⚠ Προσοχή! Βεβαιωθείτε πριν την διάνοιξη των τρυπών στερέωσης, ότι δεν διέρχονται από το σημείο διάτρησης αγωγοί αερίου, νερού ή ρεύματος, οι οποίοι θα μπορούσαν να διατηρηθούν ή να υποστούν ζημιά.
- Δώστε προσοχή σε αυτό κατά τη συναρμολόγηση πρέπει να προσέξετε να είναι το υλικό στερέωσης κατάλληλο για το υπόστρωμα και το τελευταίο να έχει την ανάλογη φέρουσα ικανότητα. Για λανθασμένη σύνδεση του προϊόντος με το εκάστοτε υπόστρωμα ο κατασκευαστής δεν μπορεί να αναλάβει καμία ευθύνη.
- ⚠ Το σύμβολο του διεγγραμμενου καθου απορριμματων στο προιον η στην συσκευασια σημαινει, οτι αυτο το προιον απαγορευεται να πεταχθει στα οικιακα απορριμματα. Αντι αυτου πρπει το προιον μετα την ληξη της διαρκειας λειτουργιας του να επιφερθει σε ειδικο μερος συλλεξης ηλεκτρικων και ηλεκτρονικων συσκευων για ανακυκλωση. Σας παρακαλουμε πληροφοριθειτε για αυτο το μερος απο την αρμοδια δημοτικη διοικηση.
- Κατηγορία προστασίας II Ⓜ. Αυτή η λυχνία έχει ιδιαίτερη μόνωση και δεν πρέπει να συνδεθεί με προστατευτικό αγωγό. Κατηγορία προστασίας II. Κατά τη σύνδεση, βεβαιωθείτε ότι οι γραμμές παροχής που παρέχονται επί τόπου έχουν διπλή ή ενισχυμένη μόνωση έως την περιοχή σύνδεσης. Το παρεχόμενο κουτί σύνδεσης εξασφαλίζει κάτι τέτοιο, όταν οι υπάρχοντες, απλά μονωμένοι κλώνοι που παρέχονται επί τόπου έχουν μήκος το πολύ **“80 mm“**.
- Χαρακτηρισμός των ακροδεκτών σύνδεσης: L = φάση N = ουδέτερος αγωγός ⊕ = προστατευτικός αγωγός.
- Οι καλύπτες των αγωγών για τα μέρη διέλευσης της τάσης πρέπει οπωσδήποτε να τοποθετηθούν.
- Μην τοποθετείτε τη λυχνία σε υγρό ή αγώγιμο υπόστρωμα.
- Σιγουρευτείτε ότι οι κατά την τοποθέτηση δε θα γίνει ζημιά σε αγωγούς.
- Προσοχή! Τα μέρη των λυχνιών και οι λαμπτήρες μπορούν να φτάσουν κατά τη διάρκεια της λειτουργίας θερμοκρασίες άνω των >60°C και γι’ αυτό δεν επιτρέπεται να αγγίζονται κατά τη διάρκεια της λειτουργίας. Η ρύθμιση και η διευθέτηση των λυχνιών επιτρέπεται να γίνει μόνο όταν οι λυχνίες έχουν κρυώσει.
- Το φωτιστικό κατέχει τον βαθμό προστασίας **“IP20“** και είναι σχεδιασμένο αποκλειστικά για χρήση σε εσωτερικό χώρο ιδιωτικών νοικοκυριών.
- Μην κοιτάτε απευθείας στην πηγή φωτός (λαμπτήρα, LED κλπ.).
- ⚠ⓘ Η εσωκλειόμενη ή εγκαταστήσιμη φωτεινή πηγή LED του φωτιστικού επιτρέπεται να αντικατασταθεί μόνο από τον κατασκευαστή ή από έναν από αυτόν εξουσιοδοτημένο τεχνικό σέρβις ή ένα παρόμοια εξειδικευμένο πρόσωπο.

➡ⓘ Η εγκατεστημένη συσκευή λειτουργίας (μετασχηματιστής, στραγγαλιστικό πηνίο, εκκινητήρας κ.λπ.) μπορεί να αντικατασταθεί μόνο από τον κατασκευαστή ή από εκπαιδευμένο τεχνικό προσωπικό.
- Το παρόν προϊόν περιέχει φωτεινή πηγή κλάσης ενεργειακής απόδοσης **“F“**, βάσει του κανονισμού ΕΕ 2019/2015.
- Χρωματικές παρεκκλίσεις στα LED διαφορετικών φορτίων είναι δυνατές. Το φως χρώματος και η ένταση του φωτός των LED μπορεί να αλλοιωθεί επίσης σε συνάρτηση με την διάρκεια ζωής.
- ⚠ Αυτό το προϊόν δεν είναι κατάλληλο για λειτουργία σε κυκλώματα ρεύματος με ρεοστάτες.
- Λυχνία με ανιχνευτή κίνησης / Ρύθμιση ανιχνευτή κίνησης : **“1.“** Ρύθμιση έντασης φωτός – Το όριο ανταπόκρισης έχει μεταβλητή ρυθμίση. **“LUX ➔“** Αριστερόστροφα = Ο ανιχνευτής κίνησης αντιδρά στο φώς της ημέρας / Δεξιόστροφα = Ο ανιχνευτής κίνησης αντιδρά στο σκοτάδι **“2.“** Περιοχή κάλυψης, εντός της οποίας θα ενεργοποιηθεί ο ανιχνευτής κίνησης **“SENS ➔“** αναστολέας αριστερά = μικρή / αναστολέας δεξιά = μεγάλη **“3.“** Διάρκεια φωτισμού **“TIME ➔“** Αριστερό στοπ = σύντομη / Δεξίο στοπ = μακρά
- Λειτουργίες ανιχνευτή κίνησης :
- Η διάρκεια ζεύξης του συνδεδεμένου φορτίου σε ανιχνευμένη κίνηση ανέρχεται σε περ. **“5“** δευτερόλεπτα έως **“8“** λεπτά (ρυθμιζόμενη). Η διάρκεια ζεύξης παρατείνεται κατά τον χρόνο αυτό σε εκ νέου ανιχνευμένη κίνηση κάθε φορά κατά την ρυθμισμένη τιμή.
- Η ευαισθησία της ανίχνευσης εξαρτάται από την κατεύθυνση της προς ανίχνευση κίνησης. Το πλαϊνό πέρασμα από τον αισθητήρα έχει ως αποτέλεσμα υψηλή ευαισθησία ζεύξης. Η απευθείας προς το μέρος του αισθητήρα κίνηση έχει ως αποτέλεσμα χαμηλότερη ευαισθησία ζεύξης.
- Η ευαισθησία της ανίχνευσης εξαρτάται από την θερμοκρασία του περιβάλλοντος. Χαμηλές θερμοκρασίες περιβάλλοντος έχουν ως αποτέλεσμα υψηλή ευαισθησία. Υψηλές θερμοκρασίες περιβάλλοντος έχουν ως αποτέλεσμα χαμηλή ευαισθησία Αυτό μπορεί να έχει επιρροή στην εμβέλεια ανίχνευσης.
- Η εμβέλεια ανίχνευσης του αισθητήρα ανέρχεται σε περ. **“2m“** έως **“6m“** (ρυθμιζόμενη).
- Ο ανιχνευτής κίνησης ενεργοποιείται σε φωτεινή ισχύ από **“10 Lux“** έως **“2000 Lux“** (ρυθμιζόμενη).
- Μετά την ενεργοποίηση της τάσης τροφοδοσίας ο ανιχνευτής κίνησης χρειάζεται περ. **“10“** δευτερόλεπτα για ζέσταμα, ώστε να μπορεί να δουλέψει σωστά. Το συνδεδεμένο φορτίο ενεργοποιείται τότε για περ. **“10“** δευτερόλεπτα. Στη συνέχεια ο ανιχνευτής κίνησης μεταβαίνει στον αυτόματο τρόπο λειτουργίας.
- Η συσκευή είναι εξοπλισμένη με δυνατότητα διαρκούς ζεύξης. Το συνδεδεμένο φορτίο ενεργοποιείται τότε διαρκώς. Η λειτουργία αυτή ενεργοποιείται με την απενεργοποίηση και την εκ νέου ενεργοποίηση της τάσης δικτύου (**“3 x“** σε σύντομο χρονικό διάστημα), για παράδειγμα με έναν συνδεδεμένο σε σειρά διακόπτη τοίχου. Η διαδικασία επιβεβαιώνεται διά της αναλαμπής του LED (**1x**).
- Όταν έχει ενεργοποιηθεί η δυνατότητα διαρκούς ζεύξης, τότε είναι απενεργοποιημένη η λειτουργία του ανιχνευτή κίνησης. Η λειτουργία αυτή μπορεί να επαναρθμιστεί με μακρά απενεργοποίηση **“> 5 sec.“** και εκ νέου ενεργοποίηση της τάσης δικτύου.

ⓘSigurnosne upute / Molimo vas pročítajte ove informacije pažljivo prije instalacije ili početka upotrebe ovog proizvoda. Sačuvajte ovo uputstvo za buduće potrebe.

- Svjetiljke se smiju instalirati samo od strane ovlaštenih stručnjaka sukladno važećim propisima iz oblasti elektroinstalacija. Proizvođač ne preuzima odgovornost za ozljede ili štete, koje su posljedica neprikladne uporabe svjetiljke.
- Čišćenje svjetiljki je ograničeno na površine. Iz razloga električne sigurnosti, ovaj se proizvod ne smije čistiti vodom ili drugim tekućinama. Za čišćenje koristite samo suhu krpu, koja ne ostavlja vlakna.
- ⚠ Oprez! Opasnost od električnog udara. Prije spajanja na električnu mrežu, provjerite kompletnu svjetiljku, da li ima oštećenja. Nikada nemojte koristiti svjetiljku ako primijetite bilo kakvo oštećenje.
- ⚠ Upozorenje! Odspojite mrežni vod s napajanja prije početka montaže ili demontaže. Isključite FI prekidač ili automatski prekidač ili uklonite osigurač. Postojeći prekidači na položaj **“OFF”**.
- ⚠ Pažnja! Prije bušenja rupa za pričvršćivanje osigurajte da na mjestu bušenja ne dođe do bušenja plinovoda, vodovoda ili strujnih vodova ili do njihovog oštećenja.
- Kod montiranja potrebno je paziti da je materijal za pričvršćivanje prikladan za podlogu i da je ona odgovarajuće nosivosti. Proizvođač ne može preuzeti odgovornost u slučaju nestručnog povezivanja proizvoda s dotičnom podlogom.
- ⚠ Simbol prekrizene korpe za otpatke na proizvodu ili pakiranju znači, kako se taj proizvod ne smije odlagati zajedno sa kućnim otpadom. Proizvod se na kraju svog životnog vijeka mora odnijeti u prijemnu stanicu za recikliranje električnih i elektroničkih uređaja. Molimo raspitajte se za to mjesto kod nadležne komunalne službe.
- Sigurnosni razred II Ⓜ. Ova svjetiljka je posebno izolirana i ne smije se priključiti na uzemljenje. Sigurnosni razred II. Kod priključivanja je potrebno paziti da dovodi prisutni prilikom izgradnje do područja priključka moraju biti izvedeni dvostruko ili pojačano izolirano. Priložena kutija za priključak to jamči kad su prilikom izgradnje prisutne jednostruko izolirane pojedinačne žile duge “80 mm“ maksimalno.
- Opis priključnih stezaljki: L = faza N = neutralni vodič ⊕ = uzemljenje.
- Pokrivači i završene kapice za dijelove koji provode struju, načelno se moraju montirati.
- Svjetiljku ne postavljati na vlažnu ili vodljivu površinu.
- Osigurajte da se prilikom postavljanja uređaja ne oštete žice.
- Pažnja! Dijelovi svjetiljke ili rasvjetna sredstva tokom rada mogu doseći temperature od preko 60°C te ih se tokom rada ne smije dodirivati. Namještanje i usmjeravanje svjetiljke smije se vršiti samo kada je ona u ohlađenom stanju.
- Svjetiljka posjeduje stupanj zaštite **“IP20“** i predviđena je isključivo za upotrebu u unutrašnjosti privatnih kućanastava.
- Ne gledati direktno u izvor svjetlosti (rasvjetno sredstvo, LED itd..).
- ⚠ⓘ Priloženi ili upotreblijivi LED-izvor svjetiljke smije zamijeniti samo proizvođač ili tehničar kojeg je proizvođač ovlastio ili neka druga kvalificirana osoba.

➡ⓘ Upotrijebljeni radni uređaj (transformator, prigušnica, upravljačko tijelo itd.) može zamijeniti samo proizvođač ili obučeni stručnjak.
- Ovaj proizvod sadrži izvor svjetlosti klase energetske učinkovitosti **“F“**, temeljen na EU regulativi 2019/2015.
- Odstupanja u boji kod različitih LED-ova različitih punjenja su moguća. Boja i snaga svjetla LED-ova se ovisno o životnom vijeku može mijenjati.
- ⚠ Ovaj proizvod nije namijenjen za rad u strujnim krugovima s regulatorom osvjetljenja.
- Svjetiljka sa detektorom pokreta / Postavke detektora pokreta : **“1.“** Postavke sumraka- Prag osvjetljivosti se može namještati bez prekida. **“LUX ➔“** desno otvaranje = detektor reagira pri dnevnom svjetlu / lijevo otvaranje = detektor otvara pri mraku. **“2.“** Područje udaljenosti u kojem detektor pokreta treba biti aktivan **“SENS ➔“** lijevo otvaranje = kratko / desno otvaranje = dugo **“3.“** Trajanje svjetlosti **“TIME ➔“** lijevo otvaranje =kratko / desno otvaranje = dugo
- Funkcije detektora pokreta :
- Trajanje uključivanja priključenog opterećenja pri zahvaćenom kretanju iznosi cca. **“5“** sekundi do **“8“** minuta (podesivo). Trajanje uključivanja se u tom vremenu pri ponovno zahvaćenom kretanju svaki put produžava za podešenu vrijednost.
- Osjetljivost zahvaćanja je ovisna o smjeru kretanja koje se zahvaća. Bočno hodanje uz senzor rezultira visokom osjetljivošću uključivanja. Izavno hodanje prema senzoru rezultira manjom osjetljivošću uključivanja.
- Osjetljivost zahvaćanja je ovisna o temperaturi okoline. Niske temperature okoline rezultiraju visokom osjetljivošću. Visoke temperature rezultiraju niskom osjetljivošću. Ovo može utjecati na domet zahvaćanja.
- Domet zahvaćanja senzora iznosi cca. **“2m“** bis **“6m“** (podesivo).
- Dojavnik kretanja se aktivira pri jačini osvjetljenja od **“10 Lux“** do **“2000 Lux“** (podesivo).
- Nakon uključivanja opskrbnog napona dojavniku kretanja je potrebno cca. **“10“** sekundi za zagrijavanje, da bi mogao ispravno raditi. Priključeno opterećenje će se pritom uključiti na cca. **“10“**. Dojavnik kretanja zatim prelazi u automatski modus.
- Uređaj raspolaze sa opcijom trajnog uključenja. Priključeno opterećenje je pritom trajno uključeno. Ova funkcija se aktivira isključivanjem i ponovnim uključivanjem mrežnog napona (**“3 x“** kratko jedno za drugim), naprimjer sa spojenim zidnim prekidačem. Postupak se potvrđuje žmiganjem LED’**a** (**1x**).
- Ako je uključena opcija trajnog uključenja, funkcija dojavnika kretanja je deaktivirana. Ova funkcija se može ukinuti dužim isključivanjem **“> 5 sec.“** i ponovnim uključivanjem mrežnog napona.